



# GRUPO 3

Accesorios para vitrina





# INDICE

## HERRAJES PARA VITRINA

PORTA REPISAS

---

BISAGRAS DE 4 - 6MM

---

POMOS

---

TIRADORES

---

IMANES

---

PORTA ESTANTES Y ESCUADRA FRIGORISTA

---

TAPA TORNILLOS Y SUJETA LUNAS

---

CERRADURAS DE VITRINA

---

HERRAJES PARA VITRINA PEGADO UV

---

CONDICIONES DE VENTA

---

# Porta repisas

**112625**  
Regulable

Medidas: 37 X 37mm  
Vidrio: 5/18mm

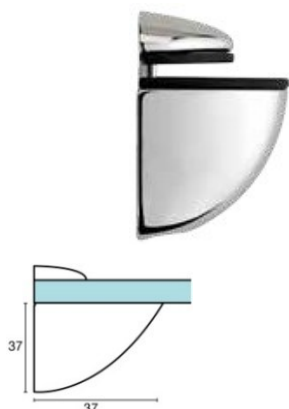
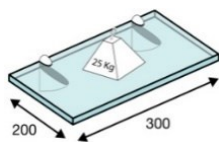

Acabados:  
Blanco (BLA) / Cromado (CRO) / Dorado (DOR) / Mate (MAT)  
/ Negro (NEG)

**112628**  
Regulable

Medidas: 47 X 70mm  
Vidrio: 5/18mm

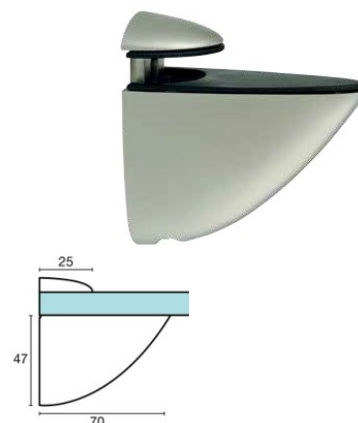
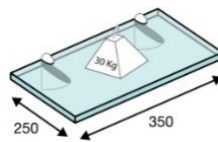

Acabados:  
Blanco (BLA) / Cromado (CRO) / Dorado (DOR) / Mate (MAT)  
/ Negro (NEG)

**112635**  
Regulable

Medidas: 70 X 105mm  
Vidrio: 5/18mm

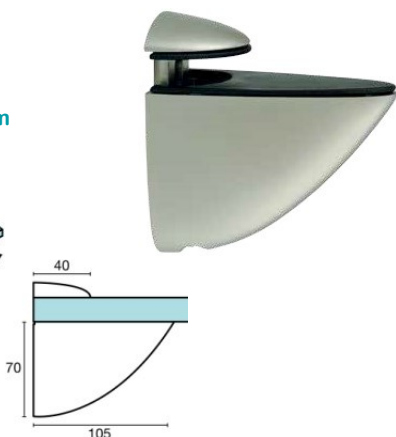
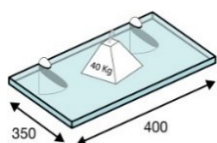

Acabados:  
Blanco (BLA) / Cromado (CRO) / Dorado (DOR) / Mate (MAT)  
/ Negro (NEG)

**112630**  
Regulable

Medidas: 42 X 43mm  
Vidrio: 5/18mm

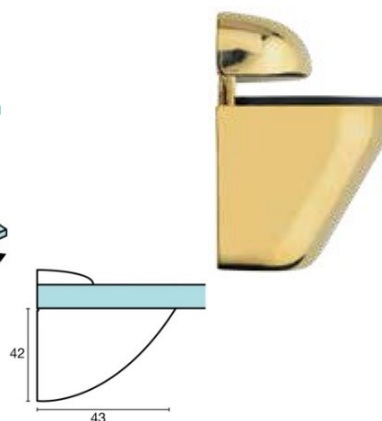
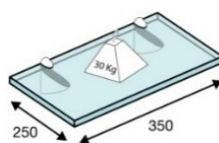

Acabados:  
Blanco (BLA) / Cromado (CRO) / Dorado (DOR) / Mate (MAT)  
/ Negro (NEG)

**HASTA FIN DE EXISTENCIAS**

**112640**  
Medialuna

Vidrio: 4/6mm y 8/10mm



Acabados:  
Blanco (BLA) / Cromado (CRO) / Mate (MAT) / Negro (NEG)  
**ORO MATE (ORM) HASTA FIN DE EXISTENCIAS**

**112670**  
Rectangular  
con pestaña

Medidas: 40 X 21mm  
Vidrio: 4/6mm



Acabados:  
Blanco (BLA) / Cromado (CRO) / Dorado (DOR)  
**HASTA FIN DE EXISTENCIAS**

INDICE

# Porta repisas

112675

Rectangular con pestaña

Medidas: 55 x 25mm  
Vidrio: 4/6mm y 8/10mm



Acabados:  
Blanco (BLA) / Dorado (DOR)

**HASTA FIN DE EXISTENCIAS**

112620

Rectangular

Medidas: 20 X 18mm  
Vidrio: 4/6mm



Acabados:  
Blanco (BLA) / Cromado (CRO) / Dorado (DOR)

112680

Media bola

Vidrio: 4/6mm y 8/10mm



Acabados:  
Blanco (BLA) / Dorado (DOR)

**HASTA FIN DE EXISTENCIAS**

112650

Cilíndrico

Vidrio: 4/6 y 8/10mm



Acabados:  
Blanco (BLA) / Cromado (CRO) / Dorado (DOR) /  
Negro (NEG)

112652

Cilíndrico con  
tornillo posterior

Vidrio: 5mm  
Repisa: 4/6mm



Acabados:  
Blanco (BLA) / Cromado (CRO) / Dorado (DOR)

112653

Cilíndrico con  
tornillo posterior

Vidrio: 5mm  
Repisa: 8/10mm



Acabados:  
Blanco (BLA) / Cromado (CRO) / Dorado (DOR)

112654

Cilíndrico con  
tornillo posterior

Vidrio: 10/12mm  
Repisa: 8/10mm



Acabados:  
Cromado (CRO) / Dorado (DOR)

112655

Cilíndrico doble

Vidrio: 10/12mm  
Repisa: 8/10mm



Acabados:  
Cromado (CRO) / Dorado (DOR)

[INDICE](#)

# Bisagras de 4 - 6mm

**113510**  
Bisagra clip enrasado.

Vidrio: 4/5mm

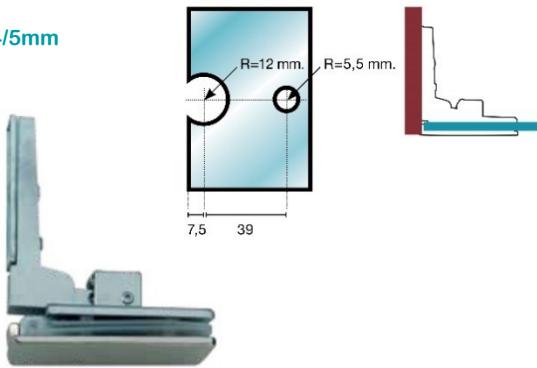

Acabados:  
Níquel satinado (CRO) / Dorado satinado (DOR)

**113512**  
Bisagra clip montante.

Vidrio: 4/5mm  
Solape: 6mm

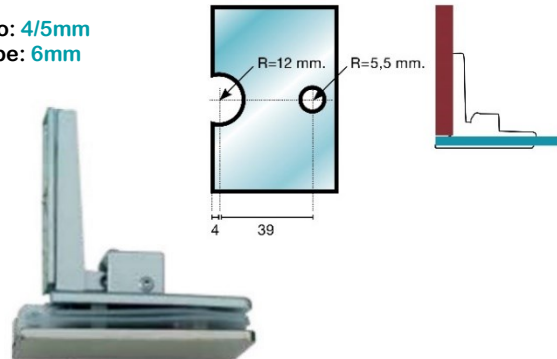

Acabados:  
Níquel satinado (CRO) / Dorado satinado (DOR)

**113520**  
Bisagra clip acodada  
vidrio enrasado en el hueco.

Vidrio: 4/5mm  
Taladro: Ø26mm

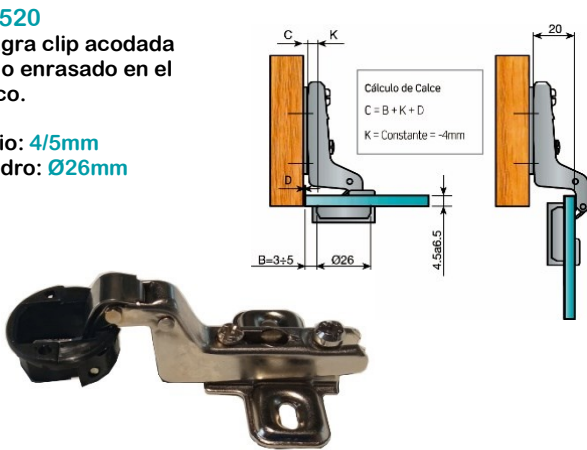

**113525**  
Bisagra clip recta.  
vidrio montante en el hueco.

Vidrio: 4/5mm  
Taladro: Ø26mm  
Solape: 15mm

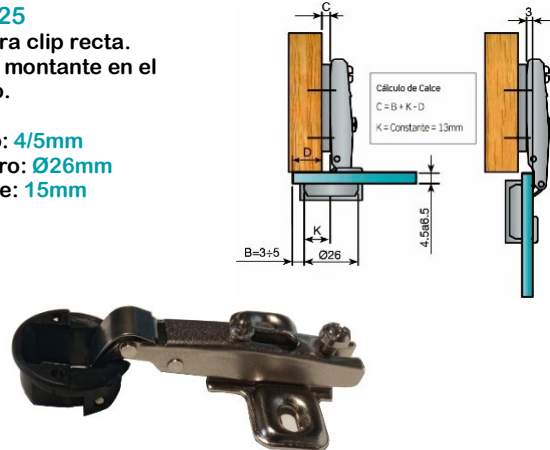

Sumar a la referencia de la bisagra el precio de las tapas con referencia de los acabados:  
Cromo / Dorado / Negro



**113400**  
Bisagra de aleta

Vidrio: 5/6mm



Acabados:  
Cromado (CRO) / Dorado (DOR) / Negro (NEG)

**113410**  
Bisagra doble  
mismo plano  
vidrio-vidrio

Vidrio: 5/6mm



Acabados:  
Cromado (CRO) / Dorado (DOR)

INDICE

# Bisagras de 4 - 6mm

**113100**

Bisagra clip zamak enrasado.

Medidas: 26 X 26mm

Vidrio: 4/5mm



Acabados:

Cromado (CRO) / Negro (NEG)

**113110**

Bisagra clip zamak enrasado.

Medidas: 32 X 40mm

Vidrio: 4/5mm



Acabados:

Cromado (CRO)

**113113**

Bisagra clip zamak abierta.

Puertas de medió punto.

Medidas: 32 X 40mm

Vidrio: 4/5mm



Acabados:

Cromado (CRO)

**113115**

Bisagra clip zamak solapado.

Medidas: 32 X 40mm

Vidrio: 4/5mm

Solape: 15mm



Acabados:

Cromado (CRO)

**113200**

Bisagra punto de giro metálica.

Medidas: 50 X 21mm

Vidrio: 5/6mm



Acabados:

Cromado (CRO) / Dorado (DOR) / Negro (NEG)

**113206**

Bisagra punto de giro latón.

Medidas: 47 X 27mm

Vidrio: 8/10mm



Acabados:

Cromado (CRO) / Dorado (DOR)

**113216**

Bisagra punto de giro de zamak.

Medidas: 21 X 18mm

Vidrio: 4/5mm



Acabados:

Cromado (CRO) / Dorado (DOR) / Negro (NEG)

**1069**

Bisagra rectangular  
2 taladros vidrio-vidrio

Vidrio: 6-8mm.

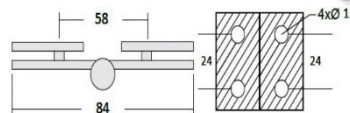

Acabado:

Cromado (CRO)

**HASTA FIN DE EXISTENCIAS**

INDICE

# Pomos

114200

Pomo metacrilato

Medida: Ø30mm

Taladro: Ø6mm



Acabados:

Base Cromado (CRO) / Dorado (DOR)

114201

Pomo metacrilato

Medida: Ø25mm

Taladro: Ø6mm



Acabados:

Base Dorado (DOR)

114252

Pomo cristal tallado

Medida: Ø30mm

Taladro: Ø6mm



Acabados:

Base Cromado (CRO)

114222

Pomo cristal liso

Medida: Ø25mm

Taladro: Ø6mm



Acabados:

Base Dorado (DOR)

114300

Pomo latón

Medida: Ø20mm

Taladro: Ø6mm



Acabados:

Blanco (BLA) / Cromado (CRO) / Dorado (DOR)  
/ Mate (MAT) / Negro (NEG)

INDICE

# Tiradores

**114330**  
Tirador uñero  
Vidrio: 5/6mm



Acabados:  
Cromado (CRO) / Dorado (DOR)

**114340**  
Tirador zamak  
mueble HI-FI.  
Medidas: 20 X 20mm



Acabados:  
Cromado (CRO) / Dorado (DOR)

**114350**  
Tirador uñero adhesivo



Acabados:  
Espejo

**114352**  
Tirador uñero adhesivo



Acabados:  
Transparenté

# Imanes

**113010**  
Imán pulsador  
1 puerta



Acabados:  
Blanco (BLA) / Negro (NEG)

**113012**  
Imán pulsador  
2 puertas



Acabados:  
Negro (NEG)

**113014**  
Imán de contacto  
con regulador de distancia.



Acabados:  
Blanco (BLA) / Negro (NEG) / Nogal (NOG)

**113020**  
Chapa para imán Pulsador.  
Medidas: 40 X 15mm



Acabados:  
Cromado (CRO) / Negro (NEG)

INDICE

# Porta estantes

**101000**  
Porta estante plástico grande.  
Tornillo 17mm



Acabados:  
Blanco (BLA) / Nogal (NOG)

Venta unidad

**101010**  
Porta estante plástico pequeño.  
Tornillo 12mm



Acabados:  
Blanco (BLA) / Nogal (NOG)

Venta unidad

**101105**  
Porta estante latón con goma.

Tornillo: 17mm  
Medidas: Ø14mm



Acabados:  
Cromado (CRO) / Dorado (DOR)

Venta unidad

**101110**  
Porta estante latón sin goma.

Tornillo: 12mm  
Medidas: Ø14mm



Acabados:  
Cromado (CRO) / Dorado (DOR)

Venta unidad

**101120**  
Porta estante latón sin goma.

Tornillo: 16mm  
Medidas: Ø16mm



Acabados:  
Cromado (CRO) / Dorado (DOR)

Venta unidad

**101125**  
Porta estante latón sin goma.

Tornillo: 24mm  
Medidas: Ø18mm



Acabados:  
Cromado (CRO) / Dorado (DOR)

Venta unidad

**101130**  
Porta estante regulable con ventosa de apoyo y ángulo de sujeción.

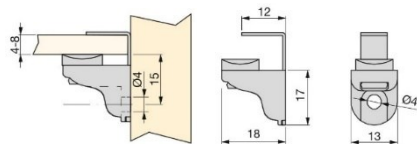

Acabados:  
Cromado (CRO) / Dorado (DOR)

Bolsas de 50 u.

**101200**  
Porta estante lateral fresado.

Taladro: Ø8/10mm  
Vidrio: 8/12mm



Acabados:  
Dorado (DOR)

**HASTA FIN DE EXISTENCIAS**

INDICE

# Porta estantes y Escuadra frigorista

101300

Porta estante lateral redondo.

Taladro: Ø8/10mm  
Vidrio: 8/12mm



Acabados:  
Dorado (DOR)

**HASTA FIN DE EXISTENCIAS**

101310

Porta estante central redondo.

Taladro: Ø8/10mm  
Vidrio: 8/12mm



Acabados:  
Dorado (DOR)

**HASTA FIN DE EXISTENCIAS**

101400

Porta estante lateral redondo.

Taladro: Ø6mm  
Vidrio: 5/6mm



Acabados:  
Cromado (CRO) / Dorado (DOR)

**HASTA FIN DE EXISTENCIAS**

101410

Porta estante central redondo.

Taladro: Ø6mm  
Vidrio: 5/6mm



Acabados:  
Cromado (CRO) / Dorado (DOR)

**HASTA FIN DE EXISTENCIAS**

101350

Porta estante lateral redondo. con goma.

Taladro: Ø5/6mm  
Vidrio: 8/12mm



Acabados:  
Cromado (CRO)

101355

Porta estante central redondo. con goma.

Taladro: Ø5/6mm  
Vidrio: 8/12mm



Acabados:  
Cromado (CRO)

124630

Escuadra acero inoxidable con tornillos.

Vidrio: 8/10mm



Acabados:  
Inox brillo

124640

Tornillo frigorista

Vidrio: 10/12mm



Acabados:  
Cromado (CRO)

**INDICE**

# Tapa tornillos y Sujeta lunas

**100400**  
Tapa tornillo liso. Ø16mm



Acabados:  
Cromado (CRO) / Dorado (DOR)

Venta por unidad

**100500**  
Tapa tornillo estriado. Ø16mm



Acabados:  
Cromado (CRO) / Dorado (DOR)

Venta por unidad

**100600**  
Sujeta lunas estriado  
Vidrio: 3/4mm



Acabados:  
Cromado (CRO) / Dorado (DOR)

Venta por unidad

**100601**  
Sujeta lunas estriado  
Vidrio: 5/8mm



Acabados:  
Cromado (CRO) / Dorado (DOR)

Venta por unidad

**100610**  
Sujeta lunas liso  
Vidrio: 3/4mm



Acabados:  
Cromado (CRO) / Dorado (DOR)

Venta por unidad

**100611**  
Sujeta lunas liso  
Vidrio: 5/8mm



Acabados:  
Cromado (CRO) / Dorado (DOR)

Venta por unidad

**124400**  
Grapa extensible de plástico  
y chapa de acero Inox.



Acabados:  
Inox brillo (INOX) / Dorado (DOR)

Juego de 4 unidades

INDICE

# Cerraduras de vitrina

**135042**

Cerradura para puerta

Vidrio: 5/6mm

Medidas: 40 X 40mm



Acabados:

Níquel brillo (NIQ)

Llaves diferentes bajo pedido

**135044**

Cerradura para puerta  
cierre simultaneo de 2 puertas.

Vidrio: 5/6mm

Medidas: 40 X 52mm



Acabados:

Níquel brillo (NIQ)

Llaves diferentes bajo pedido

**135043**

Cerradura para puerta  
Cierre simultaneo de 2 puertas.

Vidrio: 5/6mm

Medidas: 40 X 80mm



Acabados:

Níquel brillo (NIQ) / Dorado (DOR)

Llaves diferentes bajo pedido

**135045**

Cerradura doble para puerta  
cierre simultáneo de 2 puertas.

Vidrio: 6mm

Medidas: 120 X 50mm



**135046**

Cerradura doble para puerta  
cierre simultáneo de 2 puertas.

Vidrio: 8mm

Medidas: 120 X 50mm

Acabados:

Níquel brillo (NIQ) / Dorado (DOR)

Llaves diferentes bajo pedido

**135010**

Cerradura de serreta para  
puerta corredera de vidrio

Largo: 110mm



Acabados:

Cromado (CRO)

Llaves diferentes bajo pedido

**135025**

Cerradura para puerta  
cierre con pasador

Vidrio: 5/6mm

Taladro: Ø25mm



Acabados:

Níquel brillo (NIQ) / Dorado (DOR)

Llaves diferentes bajo pedido

**135020**

Cerradura para perfil de petaca  
vitrina lateral izquierda



Acabados:

Cromado (CRO) / Dorado (DOR)

Llaves diferentes bajo pedido

**135022**

Cerradura para perfil de petaca  
vitrina lateral derecha



Acabados:

Cromado (CRO) / Dorado (DOR)

Llaves diferentes bajo pedido

INDICE

# Herrajes de vitrina pegado UV

## 5206260

Bisagra SWING de acero inoxidable de alta calidad, apropiada para puertas integradas, gracias a un pin roscado dentro de la bisagra, la puerta se puede sacar después del pegado.

Para: **Puertas integradas**  
 Diámetro: **Ø20mm**  
 Altura: **18,5mm**  
 Espesor: **hasta 12mm**  
 Peso puerta: **máx. 10kg**

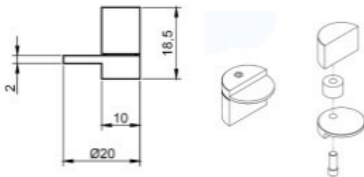

Pack: 2unids.

## 5206261

Bisagra SWING de acero inoxidable de alta calidad, apropiada para puertas integradas, gracias a un pin roscado dentro de la bisagra, la puerta se puede sacar después del pegado.

Para: **Puertas integradas**  
 Diámetro: **Ø30mm**  
 Altura: **24,5mm**  
 Espesor: **hasta 12mm**  
 Peso puerta: **máx. 20kg**

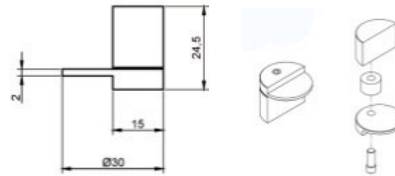

Pack: 2unids.

## 5206262

Bisagra SWING de acero inoxidable, gracias a un pin roscado dentro de la bisagra, la puerta se puede sacar después del pegado.

Para: **Puertas integradas**  
 Altura: **18,5mm**  
 Carga máx.: **por par 10kg**  
 Espesor: **hasta 12mm**

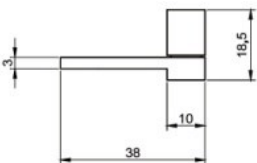

Pack: 2unids.

## 5500283

Bisagra SWING de acero inoxidable de alta calidad, apropiada para puertas integradas, gracias a un pin roscado dentro de la bisagra, la puerta se puede sacar después del pegado.

Forma: **cuadrado**  
 Montaje: **vidrio / vidrio**  
 Longitud del canto: **30mm**  
 Peso puerta: **máx. 20kg**

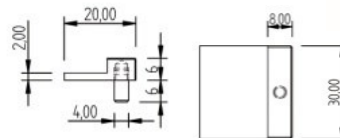

Pack: 2unids.

## 5206055

versión vidrio/madera para puertas integradas de ajuste tridimensional. Está equipada con un mecanismo de cierre con muelle y es adecuada para utilizar con los mecanismos de amortiguación **5500230**, **5500235**

Espesor: **6/8mm**  
 Ángulo de apertura: **90°**  
 Carga máxima: **por par 8kg**

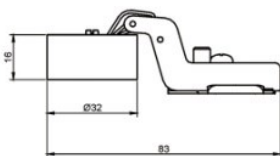

Venta por unidad

## 5206200

Esta atractiva bisagra con placa de pegado de acero inoxidable puede utilizarse para montar puertas integradas con dos bisagras. De ajuste tridimensional. Está equipada con un mecanismo de cierre con muelle y es adecuada para utilizar con los mecanismos de amortiguación **5500230**, **5500235**

Espesor: **6/8mm**  
 Ángulo de apertura: **90°**  
 Carga máxima: **por par 8kg**

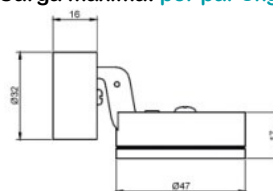

Venta por unidad

INDICE

# Herrajes de vitrina pegado UV

## 5500230

Mecanismo de amortiguación redondo para pegado  
 Campo de aplicación principal:  
 para amortiguar puertas de vidrio con bisagras de cierre automático con resorte, amortiguación de cajones de vidrio y madera, objetos de vidrio ya terminados se pueden reequipar posteriormente.  
 Fuerza del amortiguador: Suave.

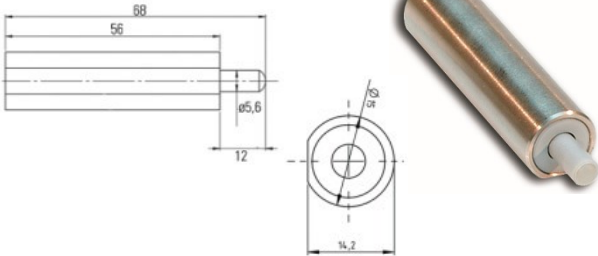

Venta por unidad

## 5500235

Mecanismo de amortiguación cuadrado para pegado  
 Campo de aplicación principal:  
 para amortiguar puertas de vidrio con bisagras de cierre automático con resorte, amortiguación de cajones de vidrio y madera, objetos de vidrio ya terminados se pueden reequipar posteriormente.  
 Fuerza del amortiguador: Suave.

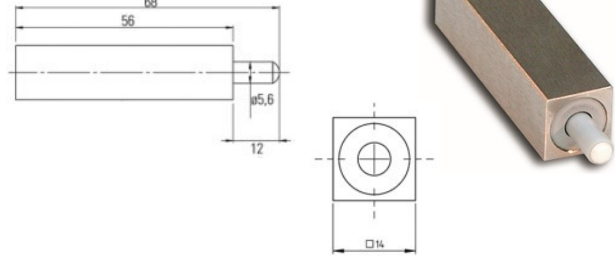

Venta por unidad

## 5206255

Imán doble

Para pegado UV en acero inoxidable para puertas dobles  
 carga máxima del imán 2kg.

Diámetro: placas magnéticas 8mm  
 Longitud: 30mm  
 Anchura: 12mm  
 Altura: 12mm



Venta por unidad

## 5206254

Imán sencillo

Para pegado UV en acero inoxidable · para puertas dobles · carga máxima del imán 2kg.

Diámetro: placas magnéticas 8mm  
 Longitud: 11mm  
 Anchura: 12mm  
 Altura: 12mm



Venta por unidad

## 5206283

Cerraduras para puertas dobles

Para pegado UV en acero inoxidable cierre homogéneo adecuada para todos los espesores de vidrio, requiere mecanismo con tornillo bloqueador 5206259, objetos ya terminados o sistemas de puertas de vidrio templado se Pueden reequipar posteriormente.

Altura: 39mm  
 Espesor: 6/12mm

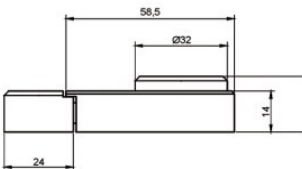

Venta por unidad

## 5206281

Cerraduras para puertas individuales

Para pegado UV en acero inoxidable cierre homogéneo para vitrinas, objetos ya terminados o sistemas de puertas de vidrio templado se pueden reequipar posteriormente.

Altura: 39mm  
 Espesor: 6/12mm

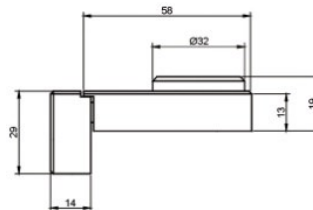

Venta por unidad

INDICE

# Herrajes de vitrina pegado UV

**5206258**

**Pestillo con tornillo bloqueador**

Para pegado UV en acero inoxidable para asegurar puertas dobles.

Diámetro:  $\varnothing 10\text{mm}$

Longitud total: **50mm**

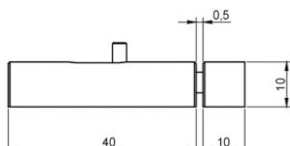

Venta por unidad

**5206256**

**Tirador de acero inoxidable**

Tiradores (par) para puerta para pegado UV acero inoxidable.

Diámetro:  $\varnothing 16\text{mm}$

Longitud: **20mm**

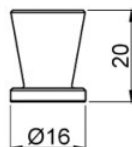

Pack: 2unids

**5206190**

**Discos de vidrio boro silicato**

Pulido plano-paralelo, centro con marca láser, adecuado como soporte para repisas, pies de mueble, etc.

Diámetro:  $\varnothing 20\text{mm}$

Espesor: **10mm**

Carga máx.: **40kg por 4 Unds**

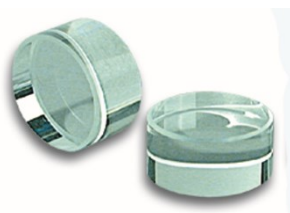

Venta por unidad

**5500030**

**Cubo de vidrio para pegado UV**

Pulido plano-paralelo, centro con marca láser, adecuado como soporte para repisas, pies de mueble, etc.

Longitud del canto: **15mm**

Carga máx.: **15kg por 4 Unds**



Pack: 4unids

INDICE

## RECEPCIÓN DE MERCANCÍA

Compruebe que el número de bultos que recibe coincide con los que figuran en el albarán del transportista. Compruebe que no llega ningún bulto doblado o deteriorado. Cualquier incidencia hágala constar en el albarán del transportista y acto seguido comuníquenoslo al teléfono 916 43 74 83 o al email [administracion@novograma.es](mailto:administracion@novograma.es).

Recuerde que los transportistas no se hacen cargo de ninguna reclamación pasadas 24 horas desde que se haya entregado la mercancía, por lo tanto, no se podrá reponer la mercancía dañada o extraviada.

La mercancía viaja por cuenta y riesgo del cliente cesando nuestra responsabilidad desde la puesta a disposición en el almacén del transportista.

## CONDICIONES DE VENTA

1. Al efectuar el pedido, el comprador acepta las condiciones de venta estipuladas por Novograma Innovacion S.L., en adelante, Novograma.
2. Los pedidos se realizarán vía fax, correo electrónico o teléfono, indicando la referencia del producto y su acabado y solo serán válidos una vez confirmados por Novograma.
3. La entrega de los productos se llevará a cabo mediante el transporte que Novograma estime oportuno, Los gastos originados por el transporte irán a cargo del cliente. Y se cargarán en la factura del pedido, Novograma se hará cargo de los gastos de envío a partir de 200€ netos del total del pedido.
4. Los precios que figuran en tarifa son netos y no incluyen IVA, la tarifa de precios está sujeta a variaciones sin previo aviso, se podrán aplicar descuentos previo pacto entre Novograma y el cliente.
5. Solo se admitirán devoluciones del material que se comunique antes de 15 días a partir de la recepción de la mercancía, bajo ningún concepto se admitirán devoluciones sin la aceptación previa por parte de Novograma, no se admitirán devoluciones de las mercancías de fabricación especial.
6. Las devoluciones se abonarán en material en siguientes compras, quedara a cargo del cliente el coste de los gastos de envío como de recogida del material a abonar, en ningún concepto se abonará con reembolso económico.
7. Las reclamaciones de mercancía por defectos de fabricación deberán hacerse en un plazo máximo de 30 días. Novograma se reserva el derecho a realizar abonos dependiendo del estado de la mercancía devuelta, deberá estar en su embalaje original, sin manipular los precintos ni el envasado, es decir, en perfectas condiciones para ser vendida. El importe de dichos abonos se descontará en las facturas siguientes.
8. El pago deberá efectuarse dentro de la fecha y forma de pago que indique la factura, hasta el pago total de la misma Novograma se reserva el dominio de la mercancía.
9. Para cualquier litigio que pudiera derivarse entre el comprador y Novograma ambas partes se someterán expresamente a los Juzgados de Alcorcon con renuncia expresa a cualquier otro fuero y domicilio.

Novograma no se responsabiliza de los errores de impresión que pueda contener este catálogo y se reserva el derecho a realizar cualquier cambio en estas condiciones de venta.

C/ Minas 41-43 Polg. Inds. Urtinsa II  
28923 Alcorcon (Madrid)  
Telf: 916 43 74 83  
Movil: 678 55 33 56  
Mail: [administracion@novograma.es](mailto:administracion@novograma.es)  
Web: [www.novograma.es](http://www.novograma.es)



**NOVOGRAMA  
INNOVACION S.L.**

La mejor solución en herraje  
y decoración en vidrio.

[www.novograma.es](http://www.novograma.es)

