



GRUPO 10

PRODUCTOS EN LIQUIDACION



SERIE OVAL



0085-2P

Kit completo de **Sistema Oval** de roldanas colgadas en tubo acero satinado de Ø 25mm viene en barras de:

- * 2m (4 soportes pared o vidrio)
- * 3m (6 soportes pared o vidrio)
- * 4m para dos puertas (2 juegos completos y 8 soportes pared o vidrio) para puertas de hasta 120kg.

Tirador H

[Consultar medidas](#)

PIEZAS PARA AUMENTAR AL KIT SI FUERA NECESARIO



G1651

17,14



G1652

17,14



G1653

22,50

LOS SOPORTES Y LOS VASOS NO ESTAN EN LIQUIDACION

NO EXISTEN REPUESTOS DE ESTE SISTEMA SE VENDE POR KIT SALVO LOS SOPORTES Y LOS VASOS

SERIE OVAL

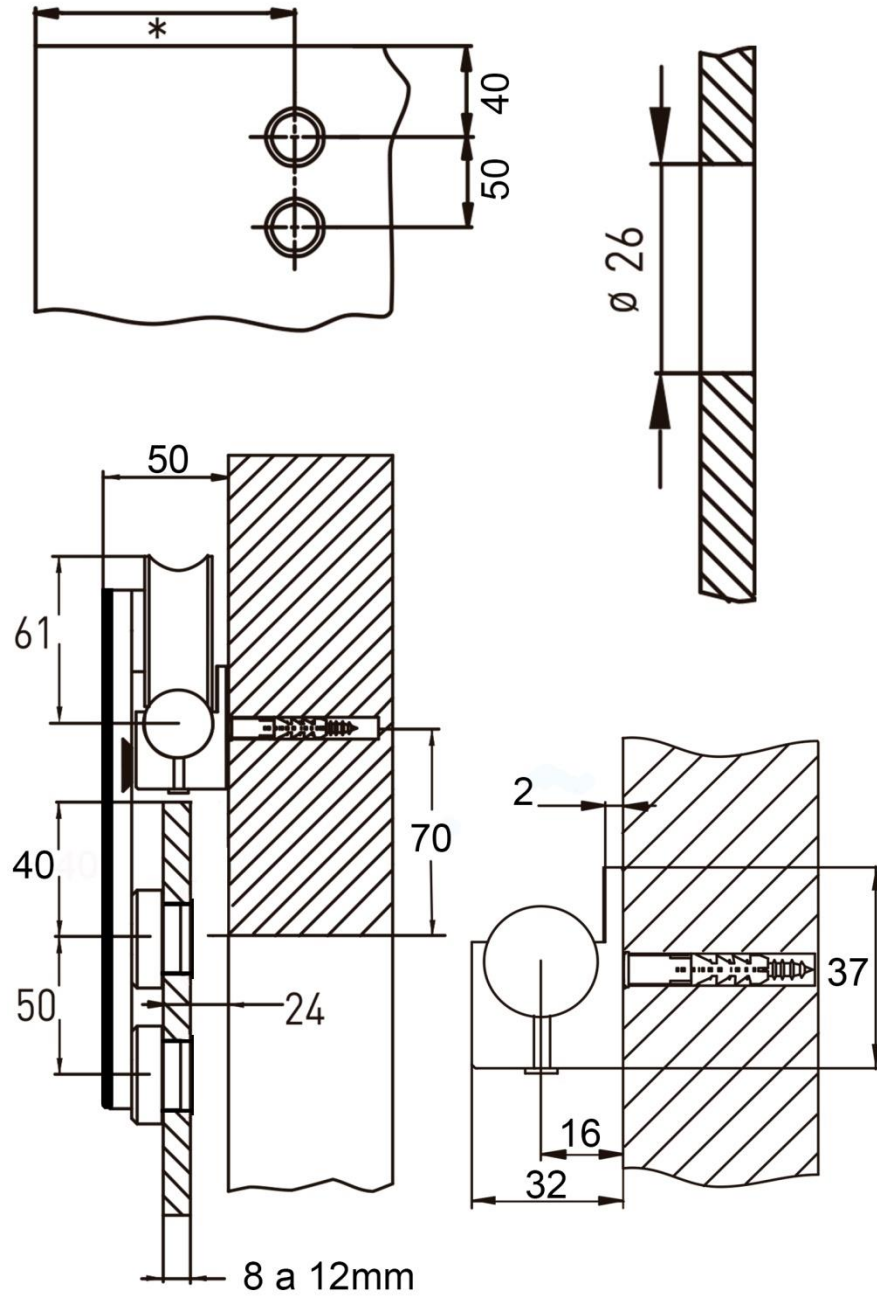

SOPORTE PERFIL PARED

SISTEMAS DESCATALOGADOS

K2753
Perfil pocket glass 3m

K2820
Inst. Unikglass 100 V. 10/12 2m

K2826
Ins. Unikglass 100 KBS V. 10/12 3m

K2978
Ins. Unikglass 90 pared V. 12 2m

K2979
Ins. Unikglass 90 pared V. 12 3m

K2987
Inst. Rollglass 60 Autoportante V. 8-10mm 3m

K2991
Inst. Rollglass 90 Autoportante V. 8-10mm 3m

K3964
Perfil + Galeria Rollglass 40 Alu. Anod. Mariner 2m

K3968
Perfil + Galeria Rollglass 40 Alu. Anod. Mariner 3m

K2990
Jgo. Accesorios RG-60 V 8-10 Expert

K2995
Jgo. Tapas perfil superior RG-60/90

Porta repisas de 5 - 18mm



Rectangular con pestaña
Medidas: 55 x 25mm
Vidrio: 4/6mm y 8/10mm
Acabados: **Blanco / Dorado**

112675-6-BLA

112675-6-DOR

112675-10-BLA

112675-10-DOR



Media bola
Vidrio: 4/6mm y 8/10mm
Acabados: **Blanco / Cromado / Dorado**

112680-6-BLA

112680-6-CRO

112680-6-DOR

112680-10-CRO

112680-10-DOR

Bisagras para Urnas 6-8mm



Bisagra rectangular
2 taladros vidrio-vidrio para 6-8mm.
Acabado: **Cromado**

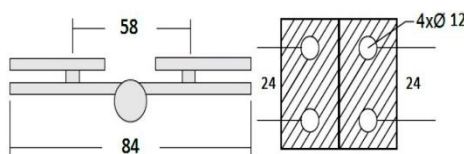

1069-CRO



Bisagra rectangular
2 taladro pared-vidrio para 6-8mm.
Acabado: **Cromado**

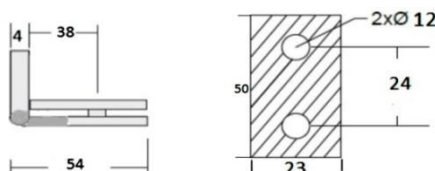

1070-CRO



Bisagra rectangular
1 taladro vidrio-vidrio para 6-8mm.
Acabado: **Cromado**

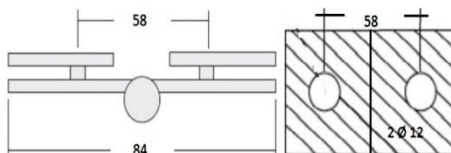

1071-CRO



Bisagra rectangular
1 taladro pared-vidrio para 6-8mm.
Acabado: **Cromado**

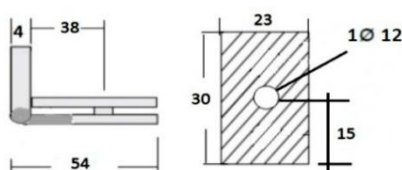

1072-CRO

Bisagras Serie Baño

Bisagras sin retención V6-8mm

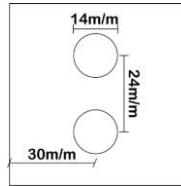

1035-CRO
 Bisagra redonda pared-vidrio.
 Vidrio: 6-8mm.
 Taladro: 2 de 14 Ø
 Acabado: cromo y mate.

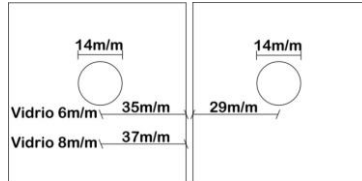

1036-CRO
 Fijo redondo 90° vidrio-vidrio.
 Vidrio: 6-8mm.
 Taladro: 1 de 14 Ø
 Acabado: cromo y mate.

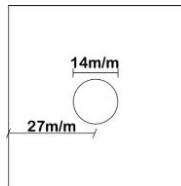

1037-CRO
 Fijo redondo 90° pared-vidrio.
 Vidrio: 6-8mm.
 Taladro: 1 de 14 Ø
 Acabado: cromo y mate.

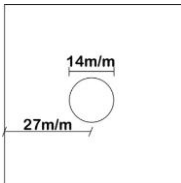
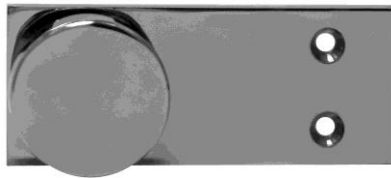

1038-CRO
 Fijo redondo 180° pared-vidrio.
 Vidrio: 6-8mm.
 Taladro: 1 de 14 Ø
 Acabado: cromo y mate.

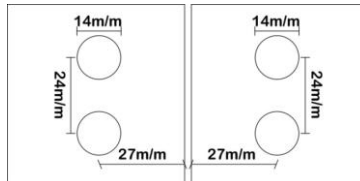

1043-I-CRO
1043-D-CRO
 Bisagra cuadrada vidrio-vidrio.
 Vidrio: 6-8mm.
 Taladro: 2 de 14 Ø
 Acabado: cromo y mate.

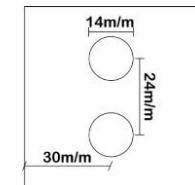

1044-I-CRO
1044-D-CRO
 Bisagra cuadrada pared-vidrio.
 Vidrio: 6-8mm.
 Taladro: 2 de 14 Ø
 Acabado: cromo y mate.

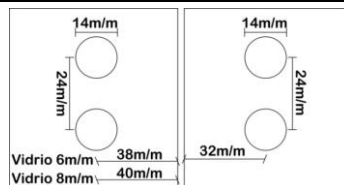

1045-CRO
 Fijo cuadrado 90° vidrio-vidrio.
 Vidrio: 6-8mm.
 Taladro: 2 de 14 Ø
 Acabado: cromo y mate.

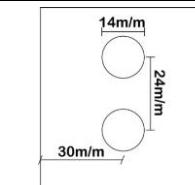

1046-CRO
 Fijo cuadrado 90° pared-vidrio.
 Vidrio: 6-8mm.
 Taladro: 2 de 14 Ø
 Acabado: cromo y mate.

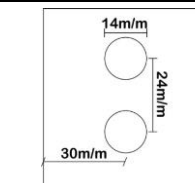

1047-CRO
 Fijo cuadrado 180° pared-vidrio.
 Vidrio: 6-8mm.
 Taladro: 2 de 14 Ø
 Acabado: cromo y mate.

Productos variados

Juntas para mamparas de baño

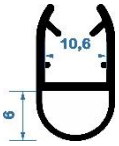

Junta acolchada 6-8mm.
(barra 3000mm)

1013-8

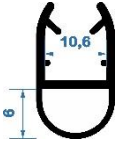

Junta acolchada 8-10mm.
(barra 2200mm)

1013-200

U Acero plegado normal AISI 304

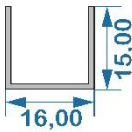

15X16X15X1mm L- 3m Inox Brillo

112113-INOX3

Tirador de cristal



Juego tirador cuadrado de cristal
para pegado UV.

Medidas: 65x65x8mm

0098

Precio de la pareja.



Juego tirador redondo de cristal
para pegado UV.

Medidas: Ø65x8mm

0099

Precio de la pareja.

Perfil adhesivo decorativo

112305

Perfil adhesivo
Ancho: 18mm.
Barra: **3m**

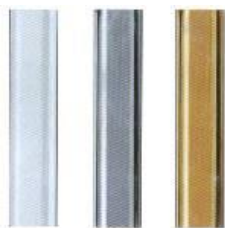

Acabados: Dorado (DOR) / Blanco (BLA) / Cromo (CRO)

112306

Unión "+"
para perfil
adhesivo
de 18mm.



Acabados: Dorado (DOR) / Blanco (BLA) / Cromo (CRO)

112307

Unión "Y"
para perfil
adhesivo
de 18mm.



Acabados: Dorado (DOR) / Blanco (BLA) / Cromo (CRO)

112308

Unión "T"
para perfil
adhesivo
de 18mm.



Acabados: Dorado (DOR) / Blanco (BLA) / Cromo (CRO)

112309

Unión "L"
para perfil
adhesivo
de 18mm.



Acabados: Dorado (DOR) / Blanco (BLA) / Cromo (CRO)

**HASTA FIN DE
EXISTENCIAS**

112310

Perfil adhesivo
Ancho: 8mm
Barra: **3m**

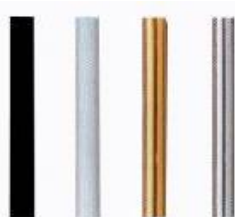

Acabados: Dorado (DOR) / Blanco (BLA) / Negro (NEG) / Cromo brillo (CRO) / Cromo mate (MAT)

112312

Terminal
para perfil
adhesivo
de 8mm.



Acabados: Dorado (DOR) / Blanco (BLA) / Negro (NEG) / Cromo brillo (CRO) / Cromo mate (MAT)

112313

Unión "T"
para perfil
adhesivo
de 8mm.



Acabados: Dorado (DOR) / Blanco (BLA) / Negro (NEG) / Cromo brillo (CRO) / Cromo mate (MAT)

112314

Unión "+"
para perfil
adhesivo
de 8mm.



Acabados: Dorado (DOR) / Blanco (BLA) / Negro (NEG) / Cromo brillo (CRO) / Cromo mate (MAT)

112315

Unión "L"
para perfil
adhesivo
de 8mm.



Acabados: Dorado (DOR) / Blanco (BLA) / Negro (NEG) / Cromo brillo (CRO) / Cromo mate (MAT)

112316

Unión "Y"
para perfil
adhesivo
de 8mm.



Acabados: Dorado (DOR) / Blanco (BLA) / Negro (NEG) / Cromo brillo (CRO) / Cromo mate (MAT)

INDICE

RECEPCIÓN DE MERCANCÍA

Compruebe que el número de bultos que recibe coincide con los que figuran en el albarán del transportista. Compruebe que no llega ningún bulto doblado o deteriorado. Cualquier incidencia hágala constar en el albarán del transportista y acto seguido comuníquenoslo al teléfono **916 43 74 83** o al email administracion@novograma.es.

Recuerde que los transportistas no se hacen cargo de ninguna reclamación pasadas 24 horas desde que se haya entregado la mercancía, por lo tanto, no se podrá reponer la mercancía dañada o extraviada.

La mercancía viaja por cuenta y riesgo del cliente cesando nuestra responsabilidad desde la puesta a disposición en el almacén del transportista.

CONDICIONES DE VENTA

1. Al efectuar el pedido, el comprador acepta las condiciones de venta estipuladas por Novograma Innovacion S.L., en adelante, Novograma.

2. Los pedidos se realizarán vía fax, correo electrónico o teléfono, indicando la referencia del producto y su acabado y solo serán válidos una vez confirmados por Novograma.

3. La entrega de los productos se llevará a cabo mediante el transporte que Novograma estime oportuno, Los gastos originados por el transporte irán a cargo del cliente. Y se cargarán en la factura del pedido, Novograma se hará cargo de los gastos de envío a partir de 200€ netos del total del pedido.

4. Los precios que figuran en tarifa son netos y no incluyen IVA, **la tarifa de precios está sujeta a variaciones sin previo aviso**, se podrán aplicar descuentos previo pacto entre Novograma y el cliente.

5. Solo se admitirán devoluciones del material que se comuniquen antes de 7 días a partir de la recepción de la mercancía, bajo ningún concepto se admitirán devoluciones sin la aceptación previa por parte de Novograma, no se admitirán devoluciones de las mercancías de fabricación especial.

6. El pago deberá efectuarse dentro de la fecha y forma de pago que indique la factura, hasta el pago total de la misma Novograma se reserva el dominio de la mercancía.

7. Las reclamaciones de mercancía por defectos de fabricación deberán hacerse en un plazo máximo de 30 días. Novograma se reserva el derecho a realizar abonos dependiendo del estado de la mercancía devuelta, deberá estar en su embalaje original, sin manipular los precintos ni el envasado, es decir, en perfectas condiciones para ser vendida. El importe de dichos abonos se descontará en las facturas siguientes.

8. Para cualquier litigio que pudiera derivarse entre el comprador y Novograma ambas partes se someterán expresamente a los Juzgados de Alcorcon con renuncia expresa a cualquier otro fuero y domicilio. Novograma no se responsabiliza de los errores de impresión que pueda contener este catálogo y se reserva el derecho a realizar cualquier cambio en estas condiciones de venta.

Novograma no se responsabiliza de los errores de impresión que pueda contener este catálogo y se reserva el derecho a realizar cualquier cambio en estas condiciones de venta.



Pol. Ind. Urtinsa II C/ Minas, 43 28923 Alcorcon Madrid
Tel.: 91 643 74 83 Fax.: 91 643 71 89
Email.: administracion@novograma.es
WWeb.: www.novograma.es